

MEGANE

6 Уплотнения и шумоизоляция

65А УПЛОТНЕНИЕ ОТКРЫВАЮЩИХСЯ
ЭЛЕМЕНТОВ КУЗОВА

66А УПЛОТНЕНИЕ СТЕКОЛ

XM0B - XM0C - XM0F - XM0G - XM0H - XM0J - XM0U

77 11 318 173

АВГУСТ 2002 г.

EDITION RUSSE

"Методы ремонта, рекомендуемые изготовителем в настоящем документе, соответствуют техническим условиям, действительным на момент составления руководства.

В случае внесения конструктивных изменений в изготовление деталей, узлов, агрегатов автомобиля данной модели, методы ремонта могут быть также соответственно изменены".

Все авторские права принадлежат RENAULT.

Воспроизведение или перевод, в том числе частичные, настоящего документа, равно как и использование системы нумерации запасных частей, запрещены без предварительного письменного разрешения RENAULT.

© Renault 2002

Уплотнения и шумоизоляция

Содержание

Стр.

65A УПЛОТНЕНИЕ ОТКРЫВАЮЩИХСЯ ЭЛЕМЕНТОВ КУЗОВА

A	Уплотнитель проема передней двери	65A-1
B	Уплотнитель проема задней двери	65A-2

66A УПЛОТНЕНИЕ СТЕКОЛ

A	Наружный уплотнитель стекла передней двери	66A-1
B	Наружный уплотнитель стекла задней двери	66A-2

Уплотнитель проема передней двери

СНЯТИЕ

Снимите наружное зеркало заднего вида (см. главу 56А-А).

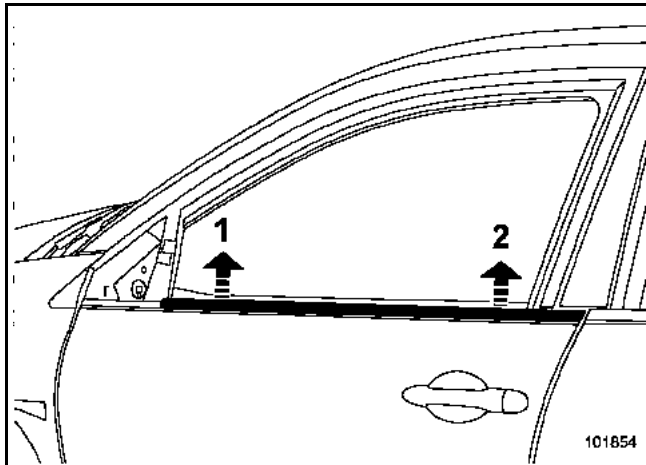

С помощью приспособления Car. 1363 осторожно снимите наружный уплотнитель стекла, отделив его сначала в точке (1), затем в точке (2).

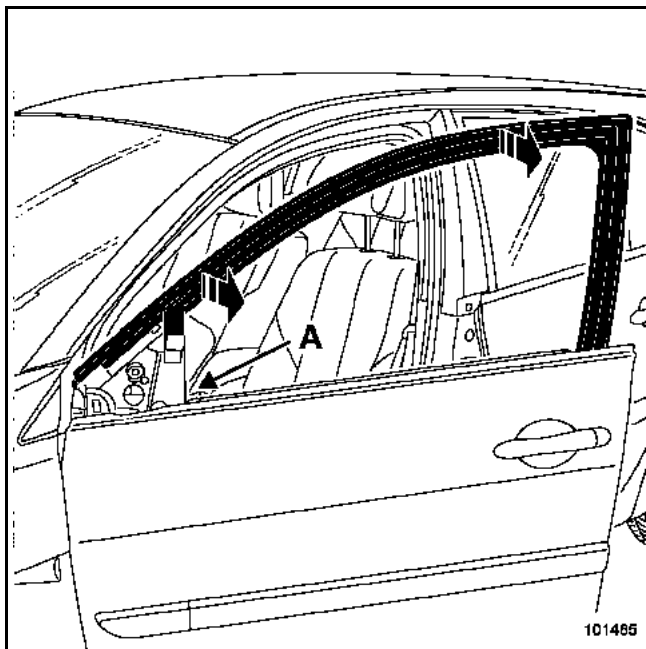

Снимите уплотнитель направляющего желобка (А).

Осторожно отсоедините уплотнитель дверного проема.

УСТАНОВКА

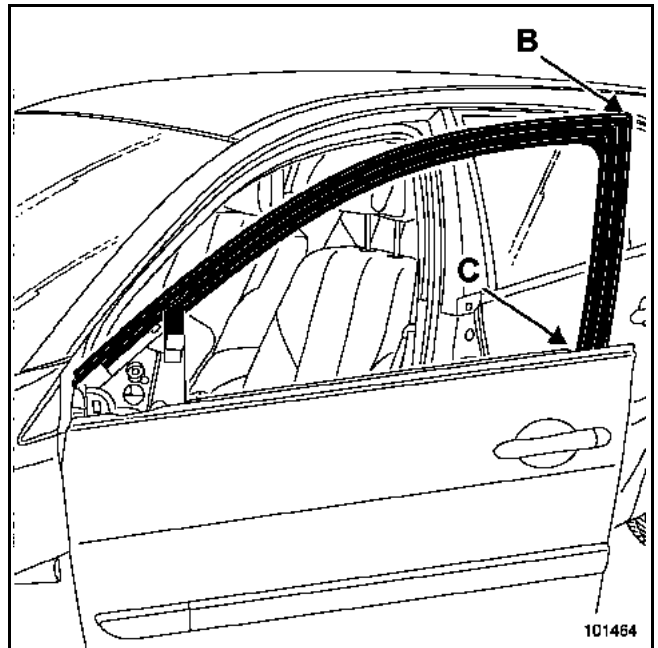

Установите и протолкните угловой уплотнитель (В) так, чтобы он проскользнул за панель (С).

СНЯТИЕ

Снимите обивку двери (глава 72А-С).

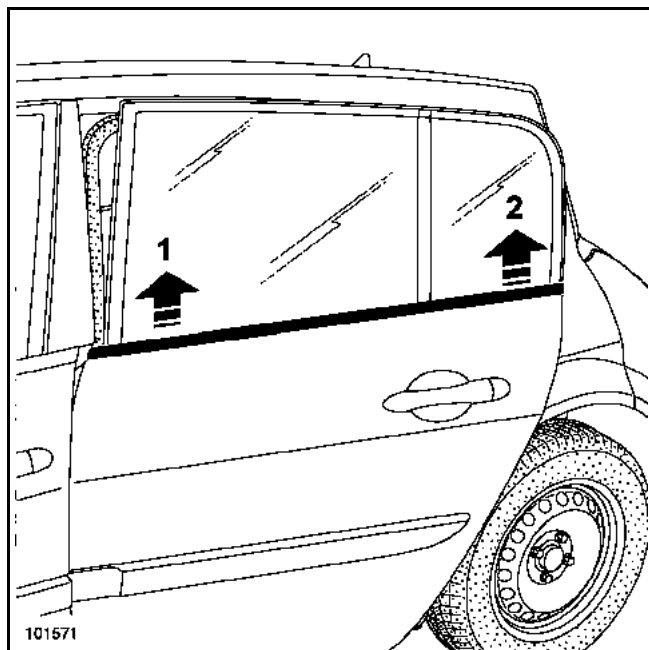

С помощью инструмента (Car. 1363) отсоедините наружный уплотнитель стекла в точках (1) и (2).

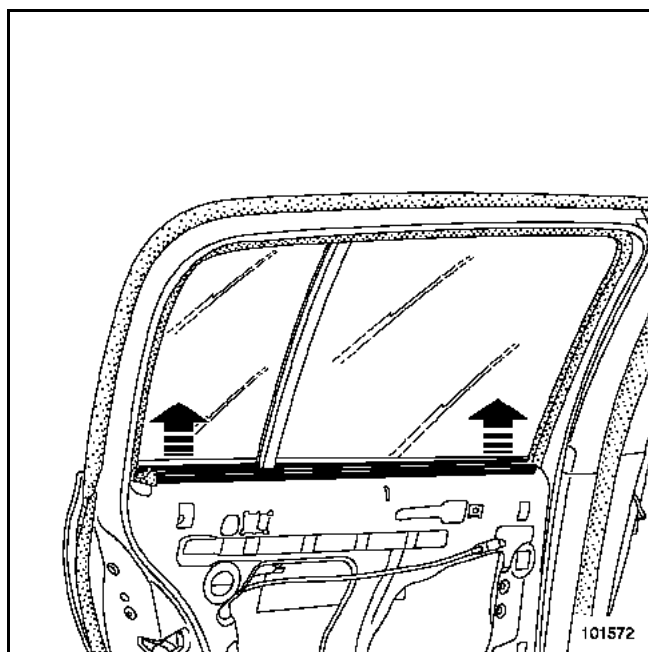

Снимите внутренний подоконный уплотнитель.

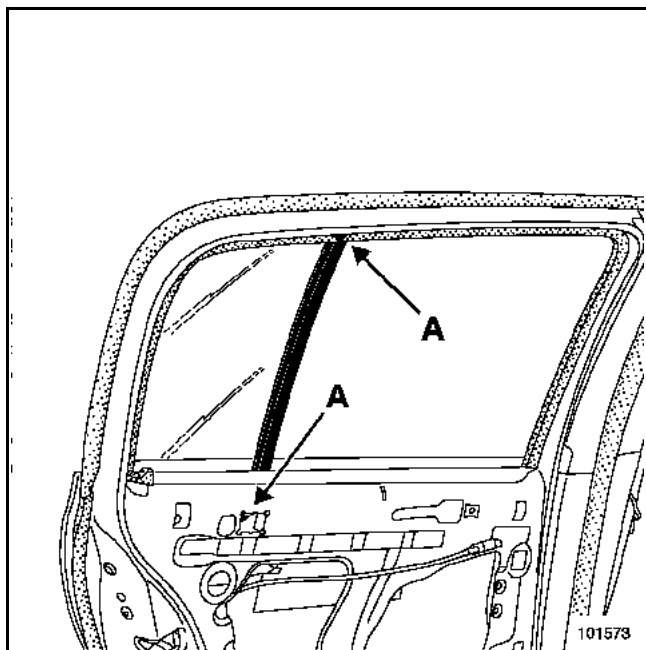

Снимите:
 – болты (А),
 – направляющий желобок стойки неподвижного стекла.

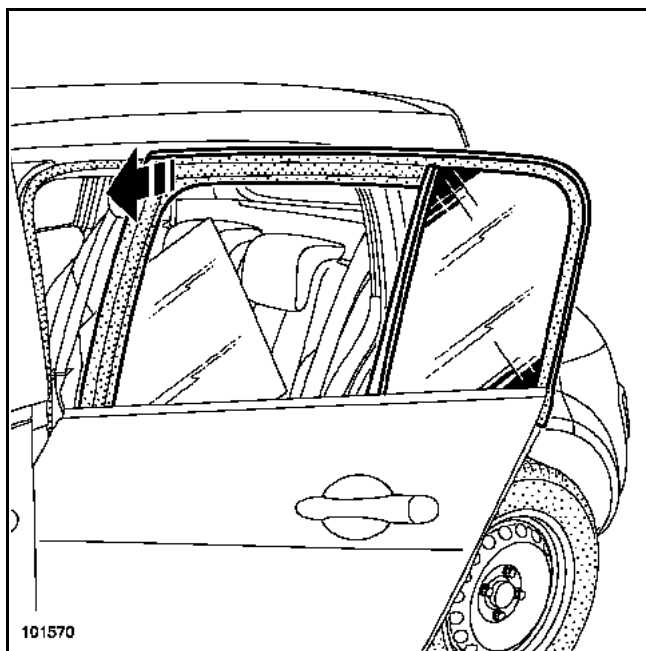

Отсоедините переднюю часть уплотнителя.

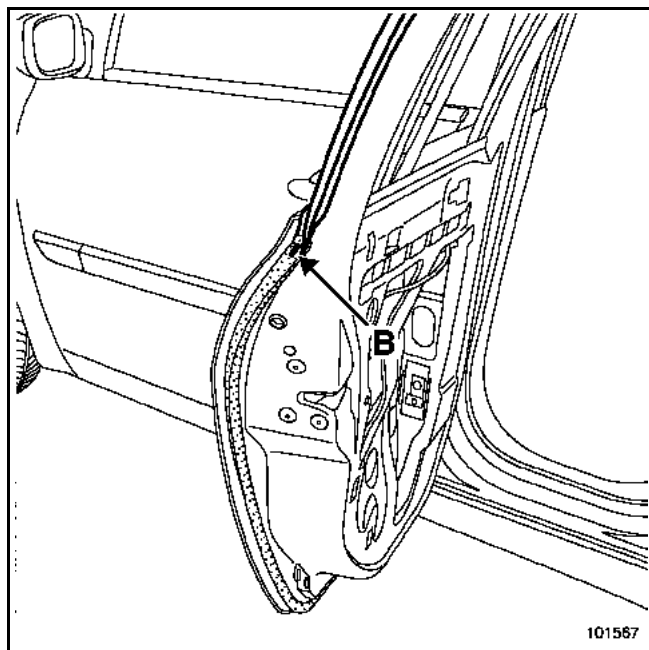

Снимите верхний фиксатор двойного уплотнителя (B).

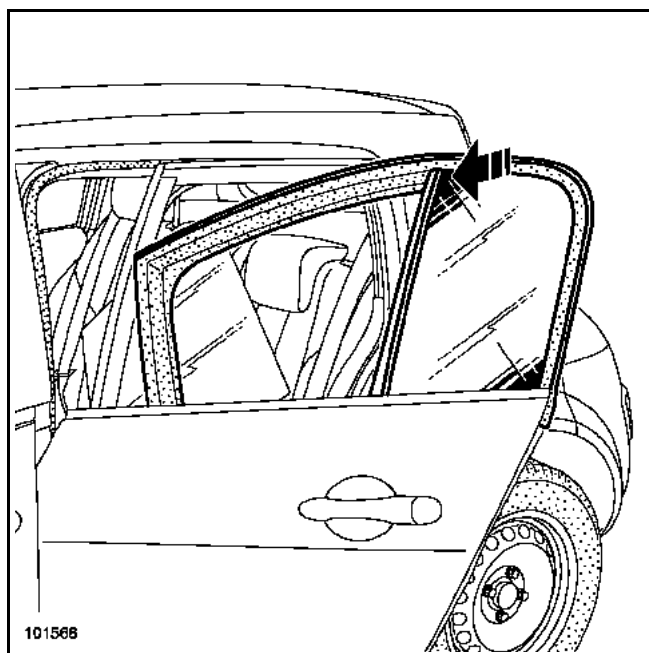

Извлеките "уплотнитель в сборе с неподвижным стеклом" из двери.

УСТАНОВКА

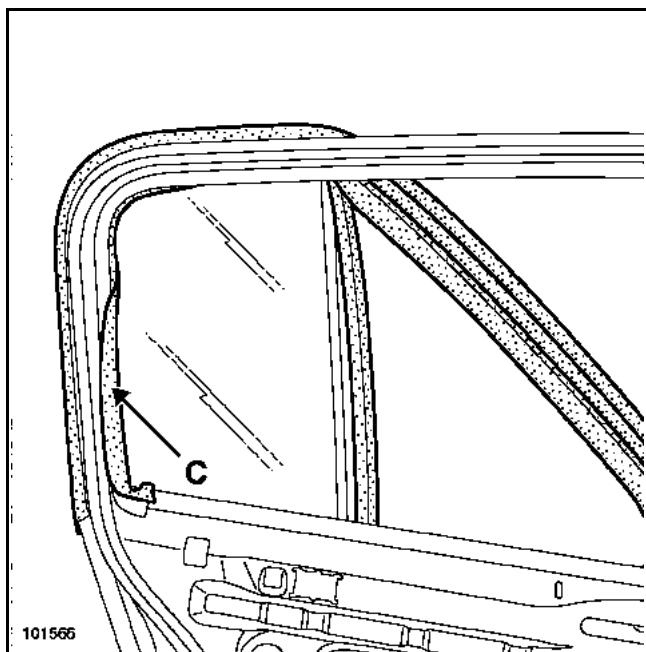

Установите уплотнитель в сборе с неподвижным стеклом на дверь.

Закрепите внутренний уплотнитель (C).

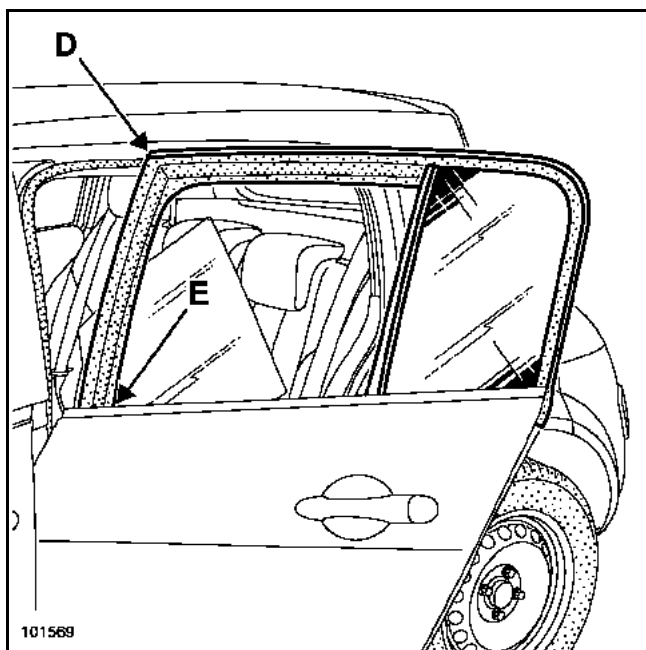

Установите и протолкните угловой уплотнитель (D) так, чтобы он проскользнул за панель (E).

УСТАНОВКА

Установка производится в порядке, обратном снятию.

СНЯТИЕ

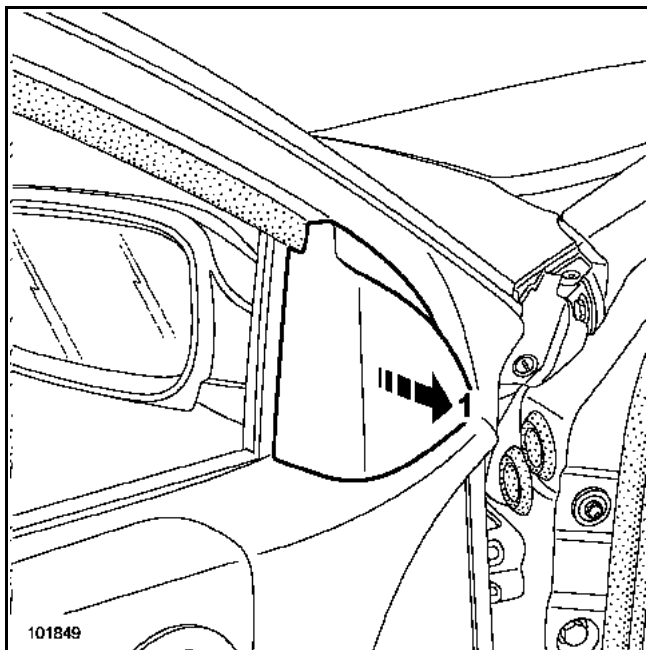

Снимите внутреннюю накладку (1).

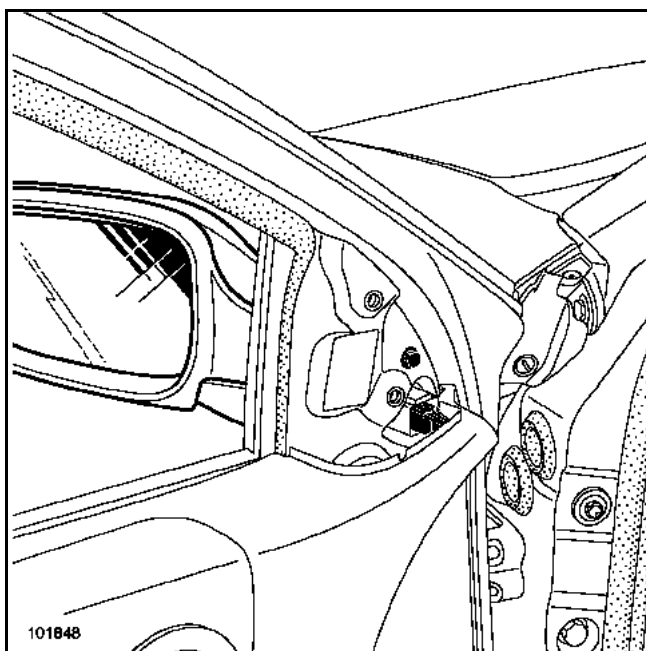

Отверните болт крепления наружного зеркала заднего вида.

Разъедините разъем.

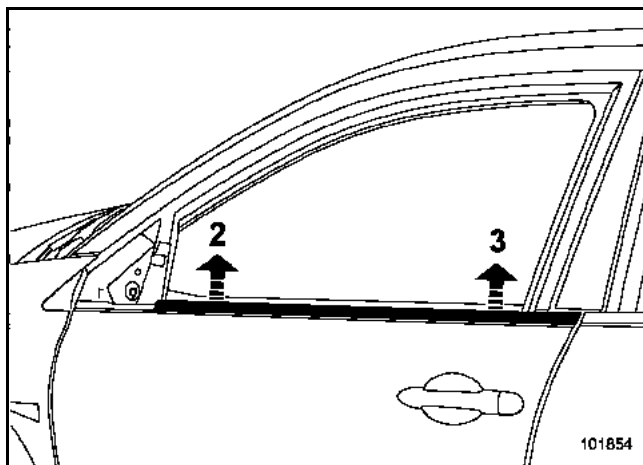

С помощью приспособления Car. 1363 осторожно снимите наружный уплотнитель стекла, отделив его сначала в точке (2), затем в точке (3).

УСТАНОВКА

Установка производится в порядке, обратном снятию.

СНЯТИЕ

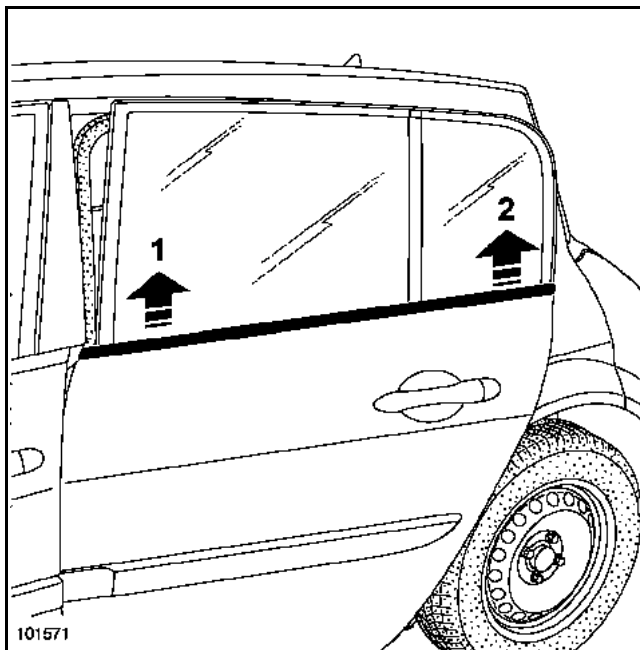

С помощью приспособления **Car. 1363** осторожно снимите наружный уплотнитель стекла, отделив его сначала в точке (1), затем в точке (2).

ВНИМАНИЕ:

в зоне неподвижного стекла уплотнитель установлен с натягом.

УСТАНОВКА

Установите уплотнитель стекла на уровне неподвижного стекла (2).

Закрепите уплотнитель, защелкнув пружинные защелки.